

CATALOGUE DES SANGLES INVACARE

7j/7
24h/24



MAINTIEN ET HOSPITALISATION À DOMICILE

LV medical

location / vente
conseil / livraison
à domicile gratuite

www.lv-medical.fr

MAINTIEN A DOMICILE

Lit médicalisé
Matelas anti-escarres
Soulève personne
Fauteuil releveur
Fauteuil coquille
Chaise percée / douche
Réhausseur wc



VIE QUOTIDIENNE

Tire lait électrique
Berceau
Compléments alimentaires
Aide techniques
Téléphone
Tensiomètre...



MOBILITÉ

Fauteuils roulants
(manuels, électriques)
Scooters
Tricycles
Déambulateurs
Cannes



ESTHETIQUE

Prothèses mammaires
Prothèses capillaires
Lingerie



ORTHOPÉDIE

Chaussons, chaussures
Chaussettes, bas de contention
Prothèses



CONFORT HYGIÈNE

Incontinence
Fauteuils releveur
Coussins, oreillers
Vêtements, gants, ceintures
Désinfection
Siège de bain / douche

12 rue d'Anchin - 59146 Pecquencourt

03 27 08 19 08

6 pl. du Gal de Gaulle - 59310 Orchies

03 20 05 37 93

Agréé toutes caisses d'assurance maladie : sécurité sociale, Msa, Sncf, Rsi, Carmi... **Tiers payant.**



Invacare®

Sangles Lève-personnes

Facilité d'installation et
positionnement optimal



Invacare **Sangles Lève-personnes**

La gamme de sangles *Invacare* vous offre des solutions pour des transferts sûrs et confortables. Elles ont été développées en collaboration avec des ergothérapeutes et des kinésithérapeutes afin d'offrir le meilleur support possible pour le patient ainsi qu'une installation rapide et simple pour le personnel soignant.

Les sangles sont disponibles en différentes tailles et tissus. Une multitude de réglages leur permet de s'adapter aux besoins de chacun.

Toutes les sangles ont été testées conformément à la norme **EN NF 10535**.



Invacare **Sangle Universelle Standard**

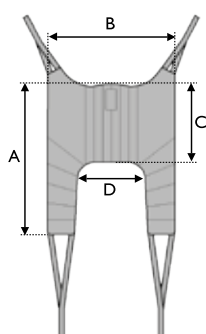

- Maintien du corps et des épaules.
- Conseillée pour les personnes ayant un bon maintien de la tête, souvent utilisée pour les personnes âgées ayant besoin d'un repère dans l'espace.
- Pour transfert en position assise.

Tailles	A	B	C	D
S	1000	920	510	410
M	1090	1050	560	480
L	1180	1090	580	560
XL	1240	1250	585	710

Tailles	Référence / Tissu		
	Maille	Solide	Spacer
S	1478411	1485882	1485363
M	1478412	1485883	1485364
L	1478413	1485884	1485365
XL	1478414	1485885	1485366

Invacare **Sangle Universelle dossier bas**

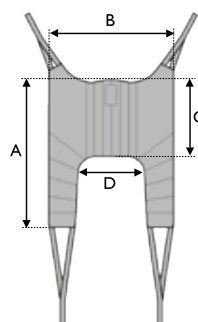

- Maintien des hanches et du bas du dos.
- Conseillée pour les personnes ayant un bon maintien du tronc et de toute la tête.
- Pour transfert en position assise.

Tailles	A	B	C	D
S	850	800	350	410
M	920	940	375	480
L	950	1075	405	575

Tailles	Référence / Tissu
	Solide dossier bas
S	1491893
M	1491894
L	1451067

Invacare **Sangle Universelle avec tête**



- Maintien du corps et de la tête dans une position confortable, légèrement inclinée en arrière.
- Conseillée pour les personnes ayant un faible maintien de tête, de tronc ou des hanches.
- Pour tous types de transferts en position allongée/assise/semi-assise.
- Avec baleines de renfort partie tête.

Tailles	A	B	C	D
XS	1040	740	610	340
S	1080	840	730	380
M	1420	1000	830	400
L	1550	1100	920	510
XL	1680	1150	920	550

Tailles	Référence / Tissu		
	Maille	Solide	Spacer
XS	1485950	1483776	1485955
S	1485951	1483777	1485956
M	1485952	1483778	1485957
L	1485953	1483779	1485958
XL	1485954	1485949	1485959

Invacare **Sangle Universelle avec tête Plus**

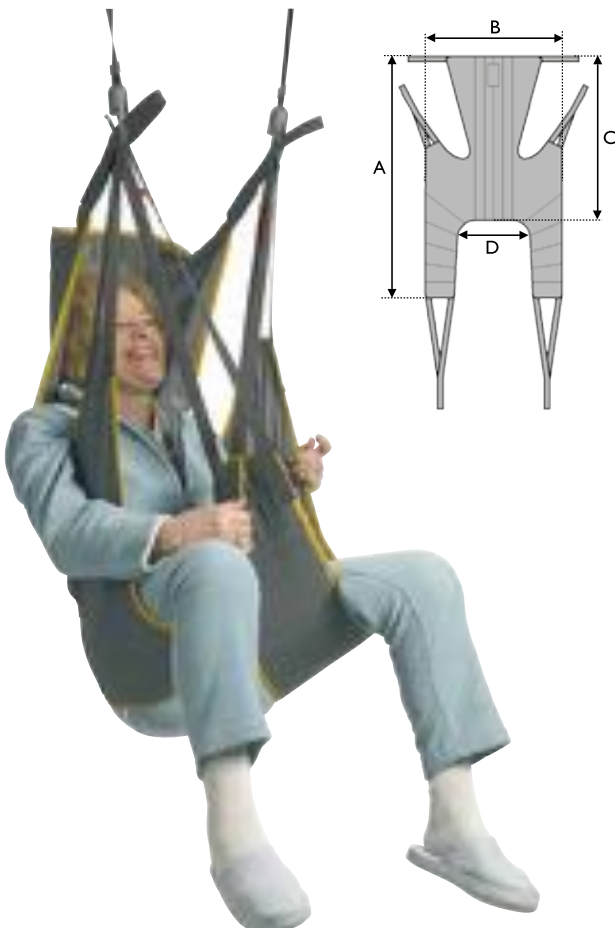

- Maintien du corps et de la tête dans une position confortable, légèrement inclinée en arrière. Les bras sont libres de mouvement en dehors de la sangle.
- Conseillée pour les personnes ayant un faible maintien de tête, de tronc ou des hanches.
- Pour tous types de transferts en position allongée/assise/semi-assise.

Tailles	A	B	C	D
S	1380	840	880	340
M	1510	950	930	450
L	1580	1100	970	560
XL	1590	1190	970	630

Tailles	Référence / Tissu		
	Maille	Solide	Spacer
S	1517761	1485960	1517894
M	1517762	1485961	1518021
L	1517892	1485962	1518022
XL		1485963	

Invacare **Sangle Hamac avec tête et Sangle Hamac Toilette**



- Conseillée pour les personnes ayant un très faible tonus de la tête et du tronc.
- Large support de jambes rembourré, multipositionnable, pour s'adapter à tous types de transferts et de patients.
- Pour transfert en position assise et semi-assise.
- Pour toute amputation courte ou longue.

Tailles	A	B	C	D
XS	1040	970	510	960
S	1150	1050	550	1020
M	1395	1170	610	1160
L	1445	1290	675	1280
XL	1460	1330	745	1470

Tailles	Référence / Tissu			
	Hamac avec tête		Hamac toilette	
	Maille	Spacer	Maille	Solide
XS	1485967	1485948	1451096	1451091
S	1485968	1485554	1451097	1451092
M	1485969	1485777	1451098	1451093
L	1485970	1485778	1451099	1451094
XL	1485947	1451090	1451100	1451095

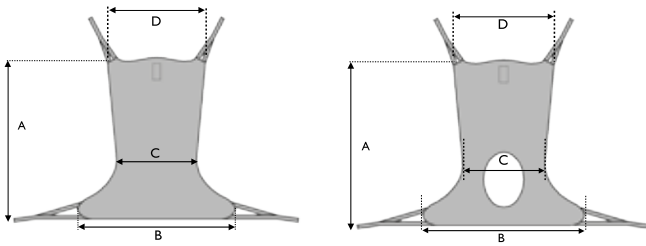

Invacare **Sangle Hamac sans tête**

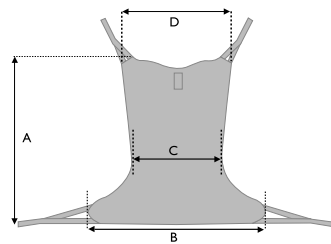

Conseillée pour les personnes ayant un bon tonus du tronc et de la tête.

Tailles	A	B	C	D
S	960	1050	550	1000
M	1020	1170	610	1050
L	1160	1290	675	1110

Tailles	Référence/Tissus	
	Maille	Spacer
S	1523070	1523098
M	1523096	1523099
L	1523097	1523100

Invacare **Sangle Easy-fit à jambes séparées ou non**



- Pour un maximum de maintien et de confort.
- Conseillée pour les personnes ayant un très faible tonus de la tête et du tronc.
- Large support de jambes rembourré, multipositionnable, pour s'adapter à tous types de transferts et de patients.
- Pour transfert en position assise et semi-assise.
- Pour toute amputation sous rotulienne.
- Avec baleines de renfort partie tête.

Tailles	A	B	C	D
XS	1100	710	595	170
S	1130	760	640	180
M	1200	800	675	190
L	1270	860	720	210
XL	1390	940	780	220

Tailles	Référence / Tissu	
	Solide	Spacer
XS	1451101	1451106
S	1451102	1451107
M	1451103	1451108
L	1451104	1451109
XL	1451105	1451110

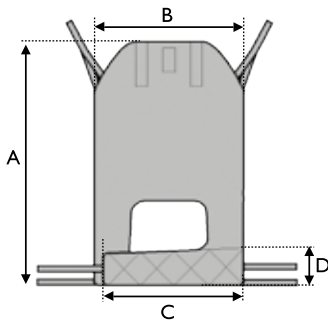

Invacare **Sangle Amputés**

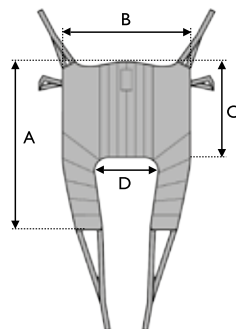

- Pour un maximum de maintien et de confort.
- Conseillée pour les personnes ayant une amputation fémorale ou sous-rotulienne, simple ou double et ayant un bon maintien de la tête.
- Position légèrement inclinée afin de faciliter le transfert vers le fauteuil.
- Uniquement avec fléau 2 points.

Tailles	A	B	C	D
S	1100	930	490	320
M	1160	970	520	360
L	1360	1230	570	430
XL	1400	1350	570	480

Tailles	Référence/Tissus	
	Solide	
S	1485367	
M	1485368	
L	1485369	
XL	1485370	

Invacare **Sangle Toilette**

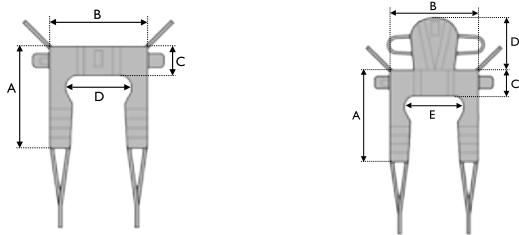

- Design étudié par des professionnels pour faciliter le transfert en position assise, aux toilettes ou sur une garde-robe.
- Conseillée pour des personnes ayant un bon maintien du tronc.
- Disponible avec ou sans tête renforcée.
- Large ceinture dorsale rembourrée pour un bon maintien et plus de confort sous-axillaires.
- Dotée de supports de jambes rembourrés pour une répartition des points d'appui optimale.
- Avec boucle de fermeture.
- Version avec tête: avec baleines de renfort partie tête.

Tailles	A	B	C	D
S	870	710	200	430
M	950	800	230	490
L	1020	900	230	600
XL	1100	1080	270	760

Tailles	A	B	C	D	E
S	870	710	200	400	430
M	950	800	230	470	490
L	1020	900	230	470	600

Référence / Tissu		
Tailles	Sangle toilette Solide	Sangle toilette avec tête Solide
S	1478440	1478444
M	1478441	1478445
L	1478442	1478446
XL	1478443	

Invacare **Sangle d'aide à la marche**

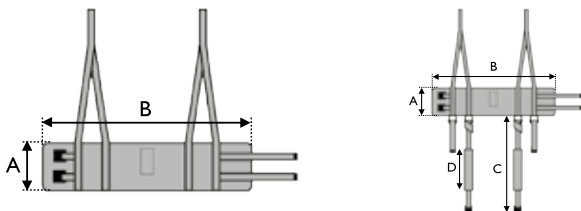

- Sangle en 2 parties pour des personnes ayant un maintien de la tête et du tronc et souhaitant pouvoir bouger lors du transfert.
- Des bandes sous cuisses sont disponibles en accessoire (à l'unité). Elles permettent de maintenir la sangle.
- Pour utilisation avec système rail au plafond.

Référence / Tissu	
Tailles	Solide
Sangle d'aide à la marche	
XS	1485404
S	1485405
M	1485406
L	1484683
XL	1484684

Tailles	A	B	C	D
XS	150	750	850	300
S	150	850	850	300
M	180	950	950	350
L	180	1050	950	350
XL	180	1200	950	350

Référence / Tissu	
Tailles	Solide
Bande sous-cuisses seules	
(sans la sangle représentée ci-contre)	
S	1492662
L	1492663

Invacare **Sangle mince en 2 parties**

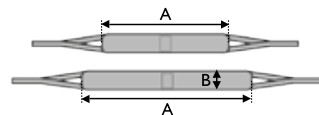

- Conseillée pour des patients ayant un bon maintien de la tête, du tronc et des hanches.
- Idéale pour les personnes effectuant des transferts en toute autonomie.
- Rapide d'utilisation, elle permet un accès optimal à l'habillage et à la toilette.

Tailles	A	B	Référence/Tissus
Courte, Solide	930	120	1488876
Longue, Solide	1120	120	1488424

Invacare *Sangle de Transfert sous-axillaire*

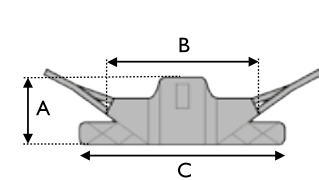

Partie sous axillaire rembourrée pour plus de confort!

- Facile à installer. Conçu spécialement pour lève-personne verticalisateur.
- Conseillée pour des personnes ayant un bon maintien du tronc.
- Sangle sous-axillaires rembourrée pour un confort optimal.
- Ceinture de réglage de la taille avec boucle de fermeture.
- Structure anti-dérapante au dos pour un meilleur maintien de la sangle autour de la personne.
- Adaptée pour des transferts assis-debout.

Tailles	A	B	C
S	260	840	950
M	330	895	1170
L	360	950	1270
XL	360	1020	1810

Tailles	Référence / Tissu
S	Solide 1484685
M	1484686
L	1484687
XL	1484688

Invacare *Sangle de Transfert sous-axillaire avec sous-cuisses*

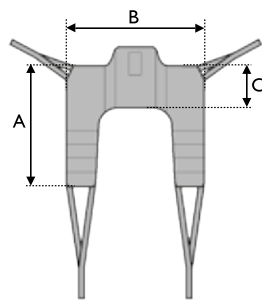

Partie sous axillaire rembourrée pour plus de confort!

- Facile à installer. Conçu spécialement pour lève-personne verticalisateur.
- Conseillée pour des personnes ayant un bon maintien du tronc.
- Sangle sous-axillaires et supports de jambes rembourrés pour un confort optimal.
- Ceinture de réglage de la taille avec boucle de fermeture.
- Structure anti-dérapante au dos pour un meilleur maintien de la sangle autour de la personne.
- Adaptée pour des transferts assis-assis.

Tailles	A	B	C
S	860	840	240
M	1020	895	260
L	1180	950	330
XL	1230	1020	350

Tailles	Référence / Tissu
S	Solide 1484689
M	1484690
L	1484691
XL	1485117

Accessoires



Invacare *Extension de boucles*

Rallongent les sangles inférieures pour permettre une position plus droite du patient et/ou aider lors du ramassage au sol.

Tailles	Référence / Tissu
200 mm	Polyester 1488422 (unité)
300 mm	1488423 (unité)

Sangles Types	Tissus disponibles			Tailles disponibles				
	Maille	Solide	Spacer	XS	S	M	L	XL
Universelle Standard	●	●	●		●	●	●	●
Universelle standard dossier bas		●			●	●	●	
Universelle avec têtère	●	●	●	●	●	●	●	●
Universelle avec têtère Plus	●	●	●		●	●	●	●
Hamac avec têtère	●		●	●	●	●	●	●
Hamac Toilette	●	●		●	●	●	●	●
Hamac sans têtère	●		●		●	●	●	
Easy-Fit à jambes séparées		●	●	●	●	●	●	●
Amputés		●			●	●	●	●
Mince en deux parties		●						
Toilette		●			●	●	●	●
Toilette avec têtère		●			●	●	●	
Aide à la marche		●			●	●	●	●
Sangle de Transfert sous axillaire		●			●	●	●	●
Sangle de Transfert sous axillaire avec sous-cuisses		●			●	●	●	●

Tissus



Solide

- Facile à manipuler
- Polyester confortable
- Tissu rigide pour un maintien optimal

Maille

- Adaptée pour le bain/ Toilettes
- Séchage rapide
- Tissu filet micro-aéré

Spacer

- Tissu légèrement extensible pour une meilleure répartition des points d'appui.
- Idéal pour les personnes obèses ou personnes ayant les tissus de la peau fragilisés

N'hésitez pas à demander des échantillons auprès de votre Service Clients (Réf: 1556560)

Choix de la taille

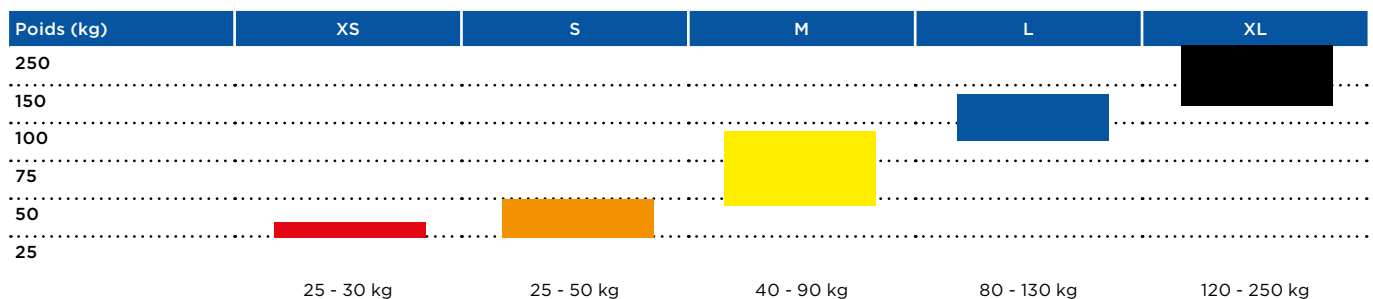

Données techniques

Pour plus de renseignements, rendez-vous sur notre site internet www.invacare.fr. Retrouvez-y le manuel d'utilisation ainsi que toutes les informations liées à ce produit.

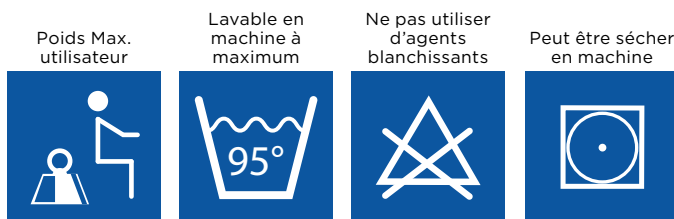

Sangles

200 kg¹
250 kg² pour
taille XL

95°



Pour le choix de taille de la sangle, vous pouvez vous référer au tableau ci-dessus mais veuillez également à tenir compte de la taille de l'utilisateur.

- Toutes les sangles doivent être testées et ajustées à l'utilisateur afin d'assurer confort et sécurité durant le transfert.
- Hormis sangle de transfert sous axillaire et sangle d'aide à la marche



Utilisation / pathologie	Transfert lit/fauteuil	Transfert fauteuil/fauteuil
Amputation fémorale	<ul style="list-style-type: none"> ■ Sangle Amputés. ■ Sangle Hamac avec/sans tête. 	<ul style="list-style-type: none"> ■ Sangle Amputés. ■ Sangle Hamac avec/sans tête.
Amputation / sous-rotulienne	<ul style="list-style-type: none"> ■ Sangle Amputés. ■ Sangle Easy-fit à jambes séparées. ■ Sangle Hamac avec/sans tête. ■ Sangle Universelle standard. 	<ul style="list-style-type: none"> ■ Sangle Amputés. ■ Sangle Easy-fit à jambes séparées. ■ Sangle Hamac avec/sans tête.
Manque de tonicité membres inférieurs	<ul style="list-style-type: none"> ■ Sangle Easy-fit à jambes séparées. ■ Sangle Hamac avec/sans tête. ■ Sangle Universelle solide dossier bas. ■ Sangle Universelle standard. 	<ul style="list-style-type: none"> ■ Sangle Easy-fit à jambes séparées. ■ Sangle Hamac avec/sans tête. ■ Sangle Universelle solide dossier bas. ■ Sangle Universelle standard.
Très faible tonus du tronc, tête, personnes agitées	<ul style="list-style-type: none"> ■ Sangle Hamac avec tête. ■ Sangle Universelle avec tête. 	<ul style="list-style-type: none"> ■ Sangle Universelle avec tête.
Aucun maintien de la tête	<ul style="list-style-type: none"> ■ Sangle Universelle avec tête plus. 	<ul style="list-style-type: none"> ■ Sangle Universelle avec tête plus.
Hémiplégie totale	<ul style="list-style-type: none"> ■ Sangle Easy-fit à jambes séparées. ■ Sangle Hamac avec tête. ■ Sangle Universelle avec tête. ■ Sangle Universelle avec tête plus. 	<ul style="list-style-type: none"> ■ Sangle Easy-fit à jambes séparées. ■ Sangle Hamac avec tête. ■ Sangle Universelle avec tête. ■ Sangle Universelle avec tête plus.
Hémiplégie partielle	<ul style="list-style-type: none"> ■ Sangle Easy-fit à jambes séparées. ■ Sangle Hamac avec/sans tête. ■ Sangle Universelle standard. 	<ul style="list-style-type: none"> ■ Sangle Easy-fit à jambes séparées. ■ Sangle Hamac avec/sans tête. ■ Sangle Universelle standard.
Paraplégie avec tonus de tronc	<ul style="list-style-type: none"> ■ Sangle Hamac sans tête. ■ Sangle Universelle dossier bas. ■ Sangle Universelle standard. 	<ul style="list-style-type: none"> ■ Sangle Hamac sans tête. ■ Sangle Universelle dossier bas. ■ Sangle Universelle standard.
Paraplégie sans tonus de tronc	<ul style="list-style-type: none"> ■ Sangle Easy-fit à jambes séparées. ■ Sangle Hamac avec tête. ■ Sangle Universelle standard. ■ Sangle Universelle avec tête ■ Sangle Universelle avec tête plus. 	<ul style="list-style-type: none"> ■ Sangle Easy-fit à jambes séparées. ■ Sangle Hamac avec tête. ■ Sangle Universelle standard. ■ Sangle Universelle avec tête. ■ Sangle Universelle avec tête plus.
Tétraplégie	<ul style="list-style-type: none"> ■ Sangle Easy-fit à jambes séparées. ■ Sangle Hamac avec tête. ■ Sangle Universelle avec tête. ■ Sangle Universelle avec tête plus. 	<ul style="list-style-type: none"> ■ Sangle Easy-fit à jambes séparées. ■ Sangle Hamac avec tête. ■ Sangle Universelle avec tête. ■ Sangle Universelle avec tête plus.
Bon maintien du tronc et des membres supérieurs pour lève-personnes verticalisateurs Reliant 350 et Roze	<ul style="list-style-type: none"> ■ Sangle de Transfert sous axillaires : si bon tonus musculaire. ■ Sangle de Transfert sous axillaires avec sous-cuisses : si faible tonus musculaire. 	<ul style="list-style-type: none"> ■ Sangle de Transfert sous axillaires : si bon tonus musculaire. ■ Sangle de Transfert sous axillaires avec sous-cuisses : si faible tonus musculaire.



Toutes ces sangles sont compatibles avec tous les lève-personnes, même d'autres marques, comprenant un système de fléau 2 ou 4 points. Elles s'adaptent sur les lève-personnes de la famille des *Invacare Birdie* et sur le lève-personnes *Invacare Jasmine*.

Informations

Il est important de faire une analyse de risque quant à l'état de la peau des personnes qui restent assises sur une sangle pendant de longues périodes.

La prescription médicale :

Code LPP 1280533

Désignation : Soulève-malade, achat de sangle

La guide d'évaluation lève-personnes et sangles est téléchargeable sur www.invacare.fr

Utilisation / pathologie	Transfert baignoire, douche et piscine	Transfert toilettes et changes
Amputation fémorale	<ul style="list-style-type: none"> ■ Sangle Amputés. ■ Sangle Hamac avec/sans têtère. 	<ul style="list-style-type: none"> ■ Sangle Amputés. ■ Sangle Hamac avec/sans têtère.
Amputation / sous-rotulienne	<ul style="list-style-type: none"> ■ Sangle Amputés. ■ Sangle Hamac avec/sans têtère. ■ Sangle Hamac toilette. ■ Sangle Universelle Standard. 	<ul style="list-style-type: none"> ■ Sangle Amputés. ■ Sangle Hamac toilette. ■ Sangle Toilette.
Manque de tonicité membres inférieurs	<ul style="list-style-type: none"> ■ Sangle Hamac toilette. ■ Sangle Universelle standard. 	<ul style="list-style-type: none"> ■ Sangle Toilette.
Très faible tonus du tronc, tête, personnes agitées	<ul style="list-style-type: none"> ■ Sangle Universelle avec têtère. 	<ul style="list-style-type: none"> ■ Sangle Toilette avec têtère.
Aucun maintien de la tête	<ul style="list-style-type: none"> ■ Sangle Universelle avec têtère Plus. 	<ul style="list-style-type: none"> ■ Sangle Toilette avec têtère.
Hémiplégie totale	<ul style="list-style-type: none"> ■ Sangle Hamac avec têtère. ■ Sangle Universelle avec têtère. ■ Sangle Universelle avec têtère plus. 	<ul style="list-style-type: none"> ■ Sangle Hamac avec têtère. ■ Sangle Toilette avec têtère.
Hémiplégie partielle	<ul style="list-style-type: none"> ■ Sangle Hamac avec/sans têtère. ■ Sangle Hamac toilette. ■ Sangle Universelle standard. 	<ul style="list-style-type: none"> ■ Sangle Hamac toilette. ■ Sangle Toilette.
Paraplégie avec tonus de tronc	<ul style="list-style-type: none"> ■ Sangle Hamac sans têtère. ■ Sangle Hamac toilette. ■ Sangle Universelle standard. 	<ul style="list-style-type: none"> ■ Sangle Hamac sans têtère. ■ Sangle Hamac toilette. ■ Sangle Toilette.
Paraplégie sans tonus de tronc	<ul style="list-style-type: none"> ■ Sangle Hamac toilette. ■ Sangle Universelle Standard. ■ Sangle Universelle avec têtère. 	<ul style="list-style-type: none"> ■ Sangle Hamac toilette. ■ Sangle Toilette avec têtère.
Tétraplégie	<ul style="list-style-type: none"> ■ Sangle Hamac. ■ Sangle Hamac toilette. ■ Sangle Universelle avec têtère. 	<ul style="list-style-type: none"> ■ Sangle Hamac toilette. ■ Sangle Toilette avec têtère.
Bon maintien du tronc et des membres supérieurs pour lève-personnes verticalisateurs Reliant 350 et Roze	<ul style="list-style-type: none"> ■ Sangle de Transfert sous axillaires : si bon tonus musculaire. ■ Sangle de Transfert sous axillaires avec sous-cuisses : si faible tonus musculaire. 	<ul style="list-style-type: none"> ■ Sangle de Transfert sous axillaires : si bon tonus musculaire. ■ Sangle de Transfert sous axillaires avec sous-cuisses : si faible tonus musculaire.

Sangles Invacare: Positionnement et utilisation

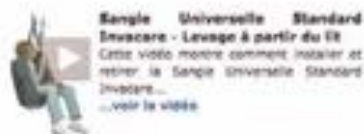
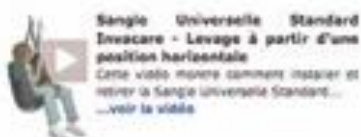
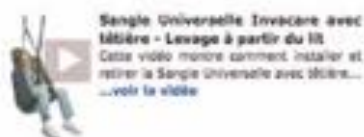

Retrouvez les vidéos d'installations de nos sangles sur notre site internet www.invacare.fr rubrique Vidéos.